

hemfint.se

Vinkyl med kompressor

Bruksanvisning

MODELL: JC-53

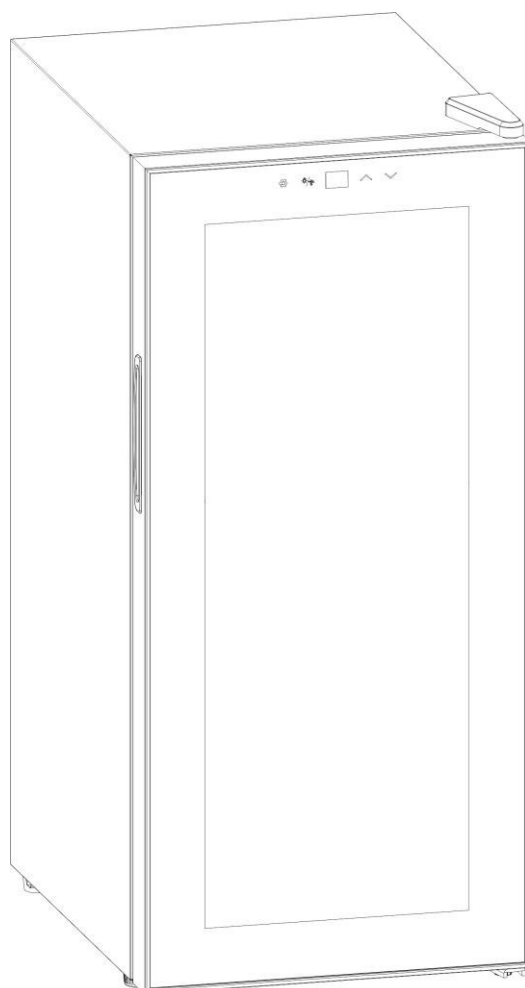

LÄS OCH FÖLJ ALLA SÄKERHETSFÖRESKRIFTER OCH BRUKSANVISNING FÖRE ANVÄNDNING.

VIKTIGA SÄKERHETSFÖRESKRIFTER



Följ dessa grundläggande försiktighetsåtgärder för att minska risken för brand, elektriska stötar eller skador när du använder vitvaran:

· Läs bruksanvisningen Innan du använder vitvaran, för att säkerställa att du får maximal nytta av den.

VARNING:

- 1) Denna vitvara är inte avsedd för användning av personer (inklusive barn) med nedsatt fysisk, sensorisk eller mental förmåga, eller bristande erfarenhet och kunskap, såvida de inte har fått vägledning eller instruktioner angående användning av apparaten av en person som ansvarar för deras säkerhet.
- 2) Barn skall hållas inom uppsikt för att säkerställa att de inte leker med vitvaran.
- 3) Denna vitvara kan användas av barn från 8 år och uppåt och personer med nedsatt fysisk, sensorisk eller mental förmåga eller brist på erfarenhet och kunskap om de har fått hjälp eller instruktioner om användning av vitvaran på ett säkert sätt och förstår riskerna. Barn ska inte leka med vitvaran. Rengöring och användarunderhåll får inte göras av barn utan övervakning.
- 4) Om nätsladden är skadad måste den bytas ut av tillverkaren, dess serviceagent eller personer med liknande kvalifikationer för att undvika fara.
- 5) För att undvika fara på grund av instabilitet i vitvaran måste den åtgärdas i enlighet med anvisningarna.
- 6) När du placerar vitvaran, se till att nätsladden inte är fastklämd eller skadad.
- 7) Placera inte flera bärbara uttag eller bärbara nätaggregat på apparatens baksida.
- 8) Håll ventilationsöppningarna, i apparatens hölje och i den inbyggda strukturen, fria från hinder.
- 9) Använd inte mekaniska verktyg eller andra medel för att påskynda avfrostningsprocessen, förutom de som rekommenderas av tillverkaren.
- 10) Skada inte köldmediets krets.
- 11) Använd inte elektriska apparater i apparatens förvaringsfack, såvida de inte är av den typ som rekommenderas av tillverkaren.
- 12) Förvara inte explosiva ämnen som aerosolburkar med brandfarligt drivmedel i denna apparat.
- 13) Denna vitvara är avsedd för hushållsbruk och liknande tillämpningar såsom
 - kök för anställda i butiker, kontor och andra arbetsmiljöer
 - bondgårdar och av kunder på hotell, motell och andra boenden
 - bed-and-breakfast
 - catering och liknande icke-detaljhandelstillämpningar.
- 14) Barn mellan 3 och 8 år får fylla och plocka ur vitvaror.
- 15) För att undvika kontaminering av dryck, följ följande instruktioner:
 - Att öppna dörren under långa perioder kan orsaka en betydande temperaturökning i vitvarans delar.
 - Rengör regelbundet ytor som kan komma i kontakt med dryck och tillgängliga dräneringssystem.
 - Rengör vattentankar om de inte har använts i 48 timmar, spola vattensystemet som är anslutet till vattenförsörjning om vatten inte har använts på 5 dagar.
 - Om kylan lämnas tom under en längre tid, stäng av den, avfrost, rengör, torka ur och lämna dörren öppen för att förhindra att mögel utvecklas i vitvaran.

·Obs: Denna vitvara innehåller brandfarligt köldmedium R600a och skummedlet cyklopentan.

Undvik kontaktbrand när du transporterar och använder den.

Låt proffs utföra service när maskinen går sönder. Skicka den till din lokala avfallsstation vid kassering.

-Spara instruktionerna-

INSTALLATIONSINSTRUKTIONER

- Denna vitvara är endast avsedd att vara fristående och får inte fällas eller byggas in.
- Placera vitvaran på ett golv som är tillräckligt tåligt för att stödja vitvaran när den är fullastad. För att säkerställa att vitvaran står plant justerar du benen längst ner på vitvaran.
- Tillåt 10 cm mellanrum mellan vitvarans ovansida, baksida och sidor, vilket möjliggör tillräcklig luftcirkulation för att kyla kompressorn och kondensorn.
- Skydda vitvaran från direkt solljus och värmekälla (spis, värmare, värmeelement osv.). Direkt solljus kan påverka akrylbeläggningen och värmekällor kan öka elförbrukningen. Extremt kall omgivningstemperatur kan också leda till att enheten inte fungerar som den ska.
- Undvik att placera vitvaran i fuktiga utrymmen.
- Anslut enheten till ett exklusivt, korrekt installerat vägguttag. Klipp under inga omständigheter av eller ta bort jordkontakten från nätsladden. Eventuella frågor om effekt och/eller jordning bör riktas mot en certifierad elektriker eller ett auktoriserat servicecenter för produkter.
- Låt vitvaran svalna i 2-3 timmar efter att den har anslutits till ett vägguttag innan du placerar några föremål i facket.

DELAR OCH FUNKTIONER

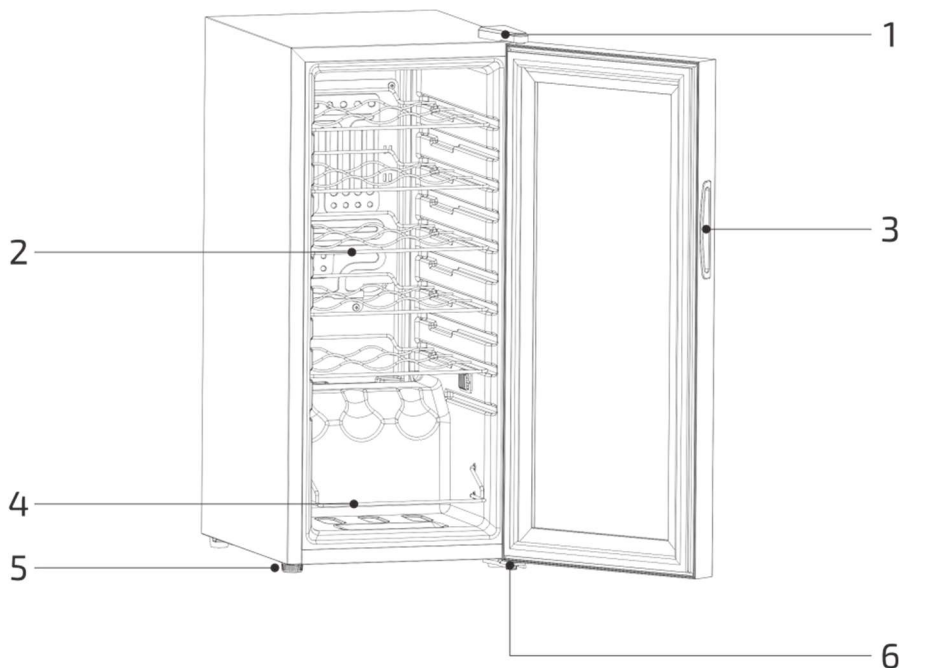

1: Övre gångjärn
2: Hyllor
3: Dörrhandtag

4: Visningshylla
5: Fot
6: Nedre gångjärn

ANVÄND ENHETEN

Ställa in temperaturreglagen

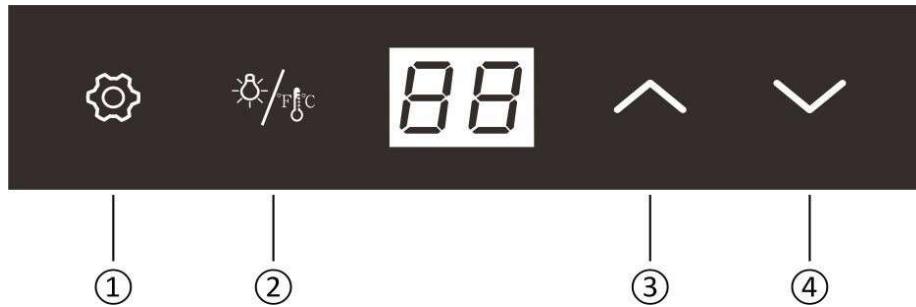

Viktiga funktioner

- ① Lås upp-knapp: tryck länge i 2 sekunder för att låsa upp
- ② Ljus/CF-tangent: kort tryck för att slå på eller av. Tryck länge för att växla mellan Fahrenheit och Celsius
- ③ Plus: temperaturinställning
- ④ Minus: temperaturinställning

Automatisk låsfunktion

När ingen knapp har använts på **20** sekunder låses knapparna automatiskt. Efter låsning kan plus- och minusknapparna inte användas. Upplåsningsknappen och ljus/CF-knappen fungerar normalt

Automatisk nedsläckning

När ingen knapp har använts på 10 minuter stängs lampan av automatiskt

Justerbart intervall

Minimivärde: **5°C / 41°F**

Maximalt värde: **18°C / 64°F**

Visningsområde

Kontrollpanelens temperaturvisningsområde: 0~37°C/ 32~99°F

Visningsstabilitet

I Celsius: När temperaturen som mäts av temperatursonden ligger inom ± 1 ° C av den inställda temperaturen, visar temperaturdisplayen det inställda temperaturvärdet

I Fahrenheit: När temperaturen som mäts av temperatursonden ligger inom ± 2 ° F av den inställda temperaturen, visar temperaturdisplayen det inställda temperaturvärdet

Felkod

EE: "EE" visas när temperatursonden kortsluts eller kopplas bort, blinkar och kylningen stoppas

LL: När temperaturen som mäts av temperatursonden är lägre än 0 grader Celsius visas "LL", blinkar och kylningen stoppas

HH: När temperaturen som mäts av temperatursonden är högre än 37 grader Celsius visas "HH", blinkar och kylningen stoppas

Funktionen tvingad avfrostning

När kompressorn har arbetat i 8 timmar slutar den att arbeta i **45** minuter

Minnesfunktion

Styrkortet återaktiveras efter varje avaktivering, temperaturinställningsvärdet, Fahrenheit/Celsius-tillstånd kommer att vara detsamma som före strömmen stängdes av och längden på strömbrottet är inte begränsat

Tips

- Kylan är endast avsedd att användas för förvaring av vin.
- Denna kyl är inte lämplig för frysta livsmedel.
- Vinkylan rekommenderas att användas vid 12°C.
- Hyllorna som placeras i fabriksläge är den mest effektiva användningen av energi för kylar.
- Följande kombination av hyllor rekommenderas för att energi ska kunna användas så effektivt som möjligt av kylaggregatet.

DET FINNS TOTALT **FEM** HYLLOR OCH **EN** VISNINGSHYLLA

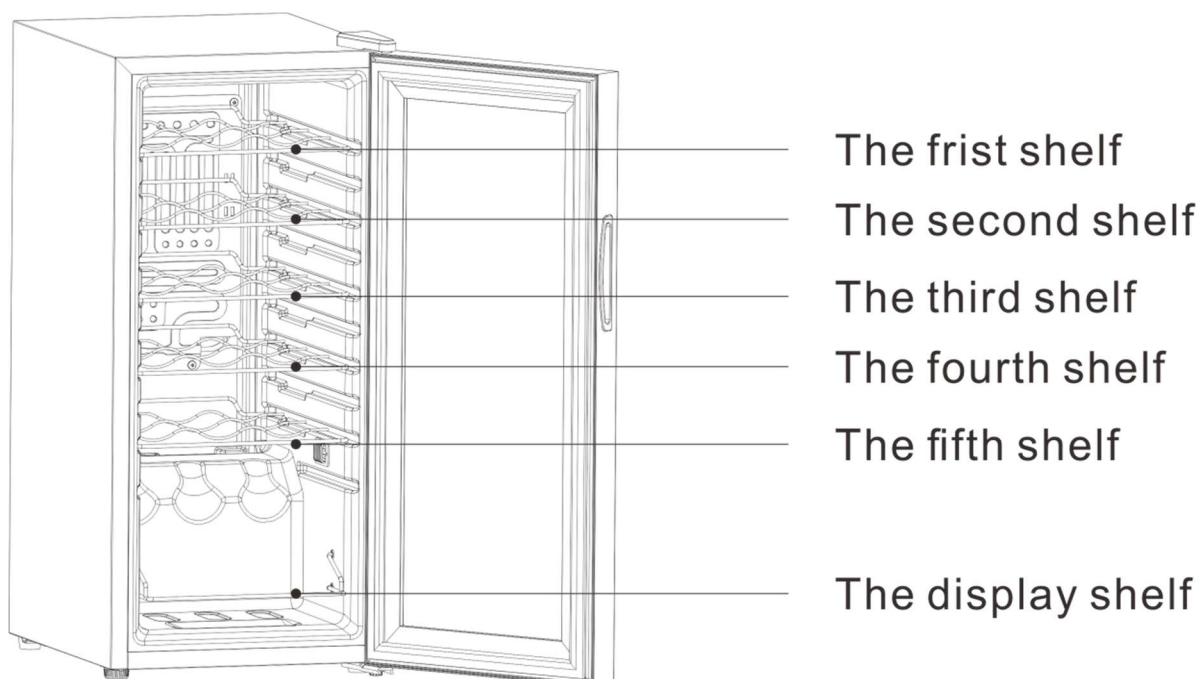

- När omgivningstemperaturen är 25°C och vinkylan inte har någon flaska förvarad tar det cirka 30 minuter att öka vinkylens temperatur från 5°C till 12°C. Under samma omständigheter tar det cirka en timme att sänka vinkylens temperatur från 12°C till 5°C. Desto mindre temperaturspann är, desto mindre tid tar det
- Vinkylan rekommenderas att användas vid 12°C. Energiförbrukningen är 0,329kWh/24h. Om inställningstemperaturen är högre än 12°C blir energiförbrukningen lägre. Om inställningstemperaturen är lägre än 12°C blir energiförbrukningen högre.
- När kompressorn har arbetat i 8 timmar slutar den att arbeta och avfrostar i 45 minuter

ALLMÄN FELBESKRIVNING

Om produkten inte fungerar som den ska, kontrollera och agera enligt följande metoder. Om situationen inte kan åtgärdas kontakter du det lokala servicecentret i tid och ser till att ange modellnamn och produktnummer i detalj.

Kylen fungerar inte



Är strömmen påslagen?



Är strömförsörjningsspänningen för låg?

Ljuset är inte på



Strömbrytaren trycktes inte in



Är strömmen påslagen?

Det är bullrigt.



Om marken är plan och om produkten placeras stabilt

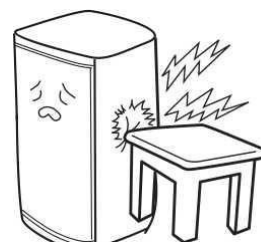

Är produkten i kontakt med yttre föremål eller väggar

Den inre temperaturen är inte låg



Felaktig inställningstemperatur, välj lämplig temperatur

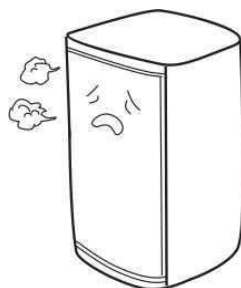

Dörren är inte stängd ordentligt eller öppnas ofta, och öppningstiden är för lång



Är platsen utsatt för direkt solljus eller för nära en ugn eller andra värmekällor



Dålig värmeavledning, kontrollera om det finns tillräckligt med kylutrymme runt produkten

KOPPLINGSSCHEMA

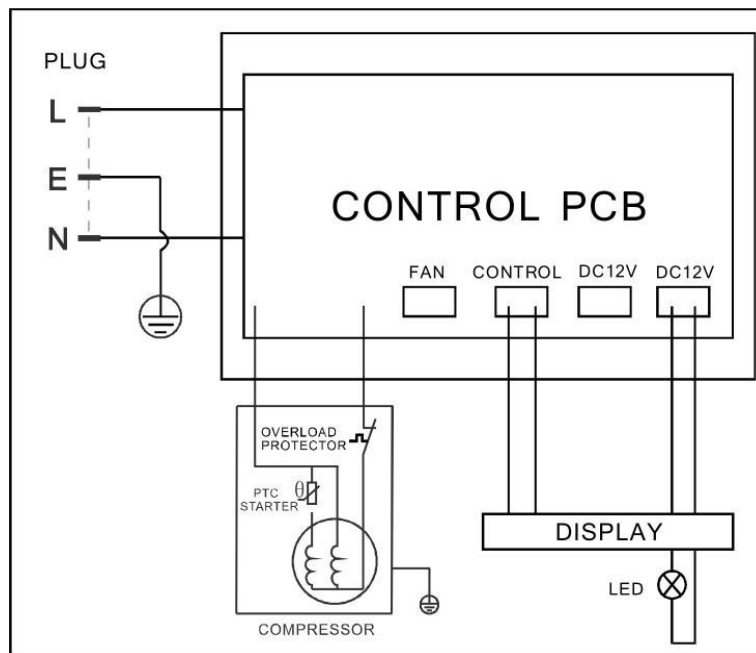

Korrekt kassering av denna produkt



Denna symbol på produkten, eller i dess förpackning, anger att denna produkt inte får behandlas som hushållsavfall. I stället bör den föras till lämplig insamlingsplats för återvinning av elektrisk och elektronisk utrustning. Genom att se till att denna produkt kasseras korrekt hjälper du till att förhindra potentiella negativa konsekvenser för miljön och människors hälsa, vilket annars kan orsakas genom olämplig avfallshantering av denna produkt. För mer detaljerad information om återvinning av denna produkt, vänligen kontakta din lokala kommun, återvinningscentral eller butiken där du köpte produkten.