

HECHT[®] 745

made for garden



ÖVERSÄTTNING AV URSPRUNGLIGA INSTRUKTIONER FÖR ANVÄNDNING

ELEKTRISK JORDFRÄS

SÄKERHETSSYMBOLER

Din maskin måste användas med försiktighet. Klistermärken har därför placerats på maskinen, för att bildmässigt påminna om huvudsakliga försiktighetsåtgärder vid användning. Deras innebörd förklaras nedan.

Dessa klistermärken betraktas som en del av maskinen och får under inga omständigheter tas bort från maskinen. VARNING: Säkerhetsmärkena skall hållas tydliga och synliga på utrustningen. Ersätt säkerhetsmärkena om de saknas eller är oläsliga.

Korrekt tolkning av dessa symboler gör att du kan använda produkten bättre och säkrare. Vänligen studera dem och lär dig deras innebörd.



Följande varningssymboler ska påminna om de säkerhetsåtgärder som du bör vidta när du använder maskinen.



Varning! Farlig spänning!



Läs bruksanvisningen.



Använd öron- och ögonskydd



Använd skyddshandskar



Använd skyddsstövlar.



Skaderisk vid utkastade delar.



Håll andra människor och tamdjur på säkert avstånd.







Använd inte denna produkt vid regn eller lämna utomhus när det regnar.



Det finns risk för skada från roterande delar! Efter avstängning fortsätter knivarna rotera en tid. Vänta tills de helt har stannat.



Före inställning och rengöring, vid trassel eller skada på strömkabeln, stäng av motorn och dra ur kontakten.

	Varning! Vidrör inte en skadad sladduppsättning eller förlängningsladd som är strömförande. Detta kan leda till kontakt med strömförande delar.
	Det finns risk för skador från skadad strömkabel.
	Håll strömkabeln på säkert avstånd från jordfräsens knivar!
	Varning: Risk för handskada.
	Risk för skador från roterande delar.
	Motoreffekt
	Spänning
	Vikt
	Arbetsbredd
	Arbetsverktygets diameter
	Rotationer per minut
	Kasta inte elektriska apparater med hushållsavfall.
IPX4	Skyddsgrad
	Maskinen har en skyddande isolering
CE	Produkten överensstämmer med relevanta EU-normer.
	LWA Data Lwa ljudnivå i dB.
IAN	Artikelidentifikationsnummer

SPECIFIKATIONER

Märkspänning	230 V +/- 10 %
Märkfrekvens	50 Hz
Märkeffekt	1500 W
Arbetsbredd	400 mm
Arbetsverktygets varvtal (r/min)	400 varv/min
Knivarnas diameter	205 mm
Antal skärande hjul	6
Max. arbetsdjup	220 mm
Skyddsklass	II
Skyddsgrad	IPX4
Driftsförhållanden	5 °C till 35 °C
Den uppmätta nivån för det akustiska trycket på operatörens plats enligt normen EN 709:1997+A4	L _{pA} = 80,2 dB (A); K=3 dB (A)
Vibrationer i handtag enligt norm EN 709:1997 + A4 - höger	1 358 m/s ²
Vibrationer i handtag enligt norm EN 709:1997 + A4 - vänster	1 616 m/s ²
Vikt	11 kg

Specifikationerna kan ändras utan förvarning.

MASKINBESKRIVNING

1

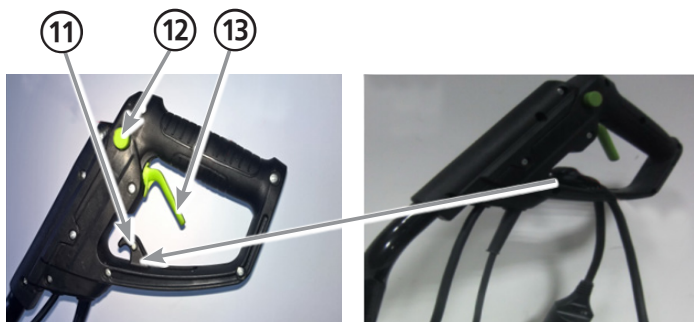

1	Handtag
2	Strömkabel
3	Kabelklämma
4	Låsmutter
5	Nedre delen av handtaget
6	Växellåda
7	Knivar
8	Fendrar
9	Motorkåpa
10	Mellersta delen av handtaget
11	Ändring av förlängningskabels spänning
12	Säkerhetsknapp
13	Kopplingshandtag

2

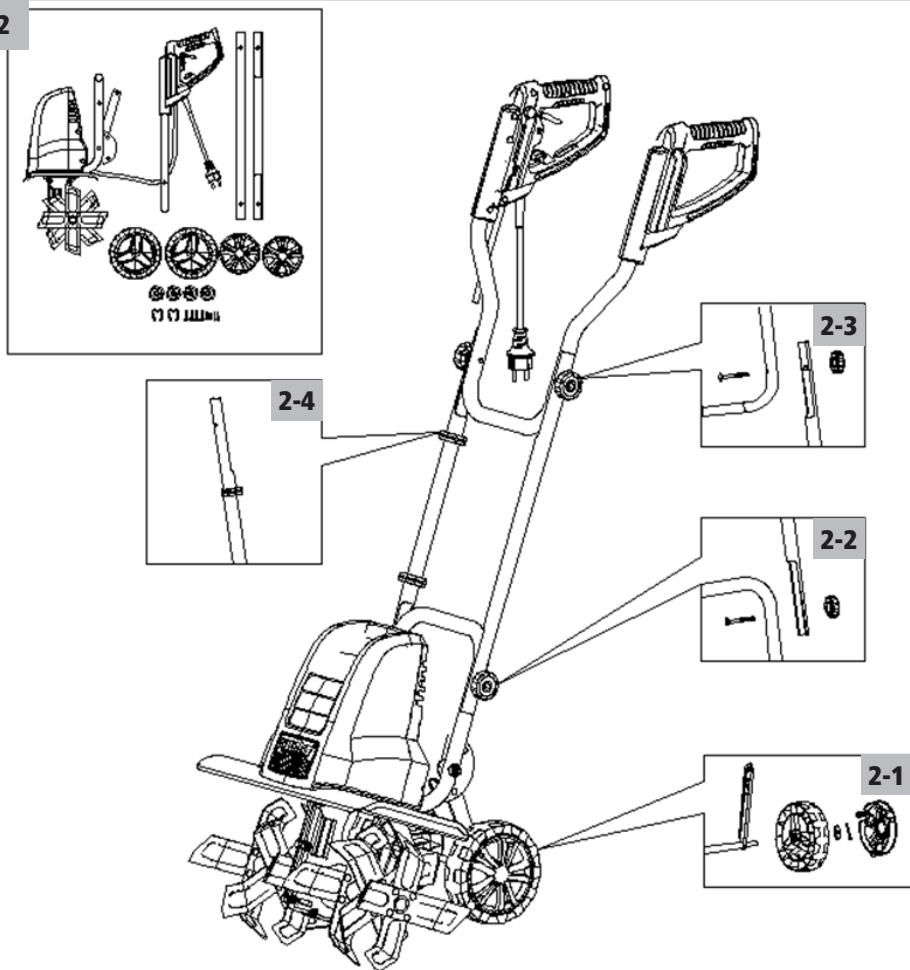

3

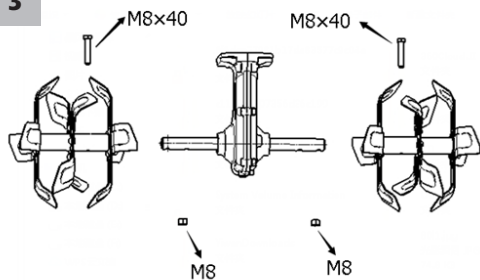

4

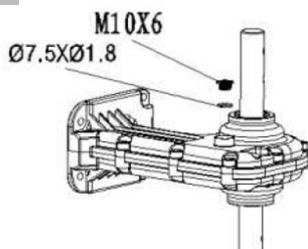

REKOMMENDERADE TILLBEHÖR



HECHT 900106
- SKYDDSGLASÖGON



HECHT 900102
- HÖRSELKYDD



HECHT 900107
- SKYDDSHANDSKAR



HECHT 900507
- SKYDDSSKOR.

VILLKOR FÖR ANVÄNDNING

SÄKERHETSFÖRESKRIFTER

MASKINSPECIFIKA SÄKERHETSANVISNINGAR

⚠ VARNING! Denna maskin kan orsaka allvarliga skador (till exempel, skära av armar och ben) och kasta ut föremål. Underlåtenhet att iaktta säkerhetsföreskrifter kan resultera i allvarliga skador.

- Maskinen får endast användas av en person.
- Säkerställ alltid god stabilitet i sluttningar.
- Flytta maskinen i gånghastighet.
- Följande gäller för maskiner med hjul: när du arbetar, följ konturlinjerna, arbeta aldrig uppför eller nedför backe.
- Var särskilt försiktig när du vrider maskinen eller drar den mot dig själv.
- Extra uppmärksamhet bör ägnas vid platser där marken är stenig och hård. Under dessa förhållanden finns det risk för person- eller maskinskada på grund av utkastade stenar, jordklumpar och liknande.
- Maskinen får inte lyftas eller transporteras när motorn är igång. Stäng av maskinen när du byter arbetsyta och vänta tills de skärade knivarna är i viloläge.
- Använd aldrig maskinen med skadade skyddsanordningar eller höljen, eller om säkerhetssystem saknas, är modifierade eller frånkopplade.
- Arbeta inte med en skadad, ofullständig eller ombyggd maskin.
- Om du träffar ett främmande föremål, stoppa maskinen. Låt maskinen svalna och kontrollera om det finns några skador på maskinen. Maskinen måste repareras innan du startar och använder den igen.
- Om onormala vibrationer uppstår eller om du hör ovanliga ljud under drift, stoppa maskinen och utred orsaken. Vibrationer indikerar i allmänhet ett fel. Åtgärda felet innan du använder den igen.
- Om du använder maskinen för första gången eller efter en reparation, måste du först provköra den för att se om några onormala reaktioner uppstår. Detta undviker risk för maskinskador.
- Lämna aldrig maskinen obevakad på arbetsplatsen.
- Stäng av maskinen varje gång du lämnar maskinen.
- Försök inte reparera den själv. Alla arbeten som inte nämns i denna bruksanvisning BÖR ENDAST UTFÖRAS AV ETT AUKTORISERAT SERVICECENTER.

ELEKTRISKA KRAV

- Använd aldrig vid annan nominell spänning än 230V/50 Hz. Kretsen måste vara ordentligt och korrekt strömskyddad.

REKOMMENDATIONER FÖR SKYDDSKLASS II-MASKINER

- Maskiner bör kopplas till en jordfelsbrytare med en brytande ström på mindre än 30 mA.
- Maskiner bör kopplas till en jordfelsbrytare med en brytande ström på maximalt 30 mA.

SKYDDSUTRUSTNING

- Använd godkända skyddsglasögon! Driften av maskinen kan leda till att främmande föremål kastas in i dina ögon vilket kan resultera i allvarliga ögonskador. Vanliga glasögon är inte tillräckliga som ögonskydd. Till exempel ger korrigerande glasögon eller solglasögon inte tillräckligt skydd eftersom de har inte specialglas och inte är tillräckligt förslutna vid sidorna.
- Bär lämplig skyddsutrustning mot buller! Effekterna av buller kan orsaka hörselskada eller hörselnedsättning. Pausa ofta. Begränsa mängden exponering per dag.
- Använd alltid långbyxor när du arbetar. Använd inte maskinen barfota eller om du har skor med öppen tå. Bär alltid rejäla halkfria stövlar. Det finns risk för fotskador eller halka på våta eller hala ytor. Rejäla halkfria stövlar. Stövlarna skyddar mot skador och säkerställer bra fotfäste. Använd skyddshandskar.
- Säkerhetsutrustning såsom ansiktsmask eller skyddshjälm som används under lämpliga villkor minskar personskador.

FÖREBYGGANDE OCH FÖRSTA HJÄLPEN

i Obs: Vi rekommenderar att du alltid har:

- En lämplig brandsläckare (snö, pulver, halotron) till ditt förfogande.
- Ett fullt utrustat första hjälpen-kit, lättillgängligt för medföljare och användare.
- Mobiltelefon eller annan enhet för att snabbt kunna ringa räddningstjänsten.
- **Att medföljaren är bekant med principerna kring första hjälpen. Medföljare måste hålla ett säkert avstånd från arbetsplatsen samtidigt som denne alltid ser dig!**

Följ alltid principerna för första hjälpen vid skada.

- Vid **skärsår**, täck såret med ett rent bandage (tyg) och applicera ett fast tryck neråt för att stoppa blödningsen.
- Vid **brännskada**, undvik först och främst ytterligare exponering för källan till brännskadan. Kyl ner mindre skadade områden med vatten, helst ca 4-8 °C. Applicera inte salvor, krämer eller puder på det drabbade området. Det bästa sättet är att använda en våt kompress, till exempel en näsduk eller en handduk. Säkra sedan det sterila förbandet och uppsök läkarvård vid behov.
- Om **personer med cirkulationsproblem** ofta utsätts för kraftiga **vibrationer**, kan skador på blodkärl eller nervsystem uppstå. Vibrationerna kan uppvisa följande symtom hos fingrar, händer eller handleder: domningar, klåda, smärta, stickningar, förändringar i hudfärg eller själva huden. Om något av dessa symtom inträffar, rådfråga en läkare.

VID BRAND:

- Om motorn börjar brinna eller vid rökbildning, stäng av produkten och förflytta dig till säkert avstånd.
- För att släcka branden, använd lämplig brandsläckare (skum, snö, pulver, halotron).
- **FÅ INTE PANIK.** Panik kan orsaka ännu mer skada.

⚠ WARNING! Produkten alstrar ett elektromagnetiskt fält av mycket svag intensitet. Detta fält kan störa vissa pacemakers. För att minska risken för allvarliga eller livshotande skador, bör personer med pacemaker rådgöra med sin läkare och tillverkaren innan användning.

UPPACKNING

- Kontrollera noga alla delar efter uppackning av transportförpackningen.
- Kasta inte bort förpackningsmaterial tills du har noggrant granskat om de inte är en del av produkten.
- Lämna inte delar av förpackningen (plastpåsar, gem, etc.) inom räckhåll för barn, då de kan vara en möjlig farokälla. Det finns en sväljnings- eller kvävningrisk!
- Om du upptäcker transportskador eller vid uppackning, meddela omedelbart leverantören. Använd inte produkten!
- Vi rekommenderar att emballage sparas för framtida bruk. Förpackningsmaterialet måste fortfarande återvinnas eller slängas i enlighet med relevant lagstiftning. Sortera olika delar av förpackningen enligt material och lämna det vid lämpliga återvinningsstationer. För ytterligare information kontakta din lokala förvaltning.

! | Fästelement kan lossna under transport i förpackningen.

PAKETETS INNEHÅLL

1x maskinkropp, 1x övre handtag, 1x mitthandtag, 1x nedre handtag, 2x kabelklämmor, 1x uppsättning fästelement, 1x bruksanvisning

- **Standardtillbehör kan ändras utan föregående varning.**
- Denna produkt kräver montering. Enheten måste monteras korrekt före användning.

MONTERING

! VARNING! Försök inte att flytta maskinen för körning om den inte är helt monterad!

- Vid montering, se till att strömkabeln är hoptryckt och har tillräckligt med utrymme
1. Fäst hjulen på axeln med skruvar och brickor (bild 2-1). Tryck fast locket på hjulet och se till att de sitter ordentligt samman.
 2. Sätt i mittdelen av handtagets bottenstycke, rikta in och dra åt skruvarna (bild 2-2).
 3. Mittdelen ansluts med monterat handtag (bild 2-3). Skruva ihop dem med de medföljande skruvarna och vingmuttrarna. Montera den övre delen av handtaget med hjälp av en skruv (bild 2-4).

DRIFT

INNAN DRIFT

- Utför alltid en visuell inspektion innan du använder en jordfräs för att säkerställa att knivar, fästskruvar och kablar inte är slitna eller skadade. Kontrollera noga hela området

som ska bearbetas och ta bort alla främmande föremål. Innan du ansluter jordfräsen till strömförsörjningen, se till att spänningen är 230-240V ~ 50Hz.

- Innan du börjar arbeta, se till att knivarna inte vidrör främmande föremål och att de kan rotera fritt.

!WARNING! Knivarna börjar rotera så snart motorn startas.

! FÖRSIKTIG! Knivarna fortsätter att rotera en tid efter att motorn har stängts av.

i **Obs:** Innan du slår på verktyget, se till att verktyget inte vidrör några andra föremål och håll det stadigt med båda händerna.

SLÅ PÅ

1. Koppla strömkabeln vid skarvuttaget på en förlängningskabel. Anslut kabeln till kabelklämman och se till att det finns tillräckligt med fri kabel.
2. För att förhindra att maskinen slås på av misstag är maskinen utrustad med en säkerhetsspärr som måste tryckas in innan kopplingshandtaget kan aktiveras. Tryck på säkerhetsknappen.
3. Stå bakom maskinen, ta tag i kopplingshandtaget och håll fast greppet. Motorn startar. Släpp säkerhetsknappen.
4. Knivarna kommer att börja rotera och gräva sig ner i jorden.
5. Släpp kopplingshandtaget för att vid behov snabbt stoppa motorn och knivarna.

!WARNING! Vidrör inte de roterande knivarna.

Starta motorn försiktigt enligt instruktioner och håll kroppsdelar, särskilt fötterna väl borta från knivarna. Luta inte jordfräsen när motorn startas. Håll händer och fötter borta från de roterande delarna. Under drift ska du alltid hålla ordentligt i handtaget och kopplingshandtaget med båda händerna.

!Obs: Under drift, när kopplingshandtaget släpps, kommer motorn att stanna och därmed stoppa knivarna.

STÄNGA AV

! WARNING! Knivarna kommer att fortsätta att rotera några sekunder efter att du stängt av verktyget. Vänta tills de har slutat rotera - risk för skada!

1. Släpp kopplingshandtaget för att stoppa motorn och knivarna.
2. Koppla loss strömkabeln för att förhindra oavsiktlig start medan utrustningen är oönskad.

MARKBEREDNING

Markberedning innebär att man gräver, vänder och bryter upp trädgårdsjord och förbereder en fröbädd för plantering. En jordfräs tar också bort oönskad vegetation från jorden. Nedbrytningen av växtdelar berikar jorden.

 **FÖRSIKTIG!** Om jorden är för hård, måste den förberedas innan markberedning (fukta eller uppluckra) för att undvika skador på hackrotorerna eller andra delar av jordfräsen.

Dessutom leder bearbetning av jord som är för blöt till svårhanterade jordklumpar. Vänta en dag eller två efter tunga regn så att jorden hinner torka.

 **FÖRSIKTIG!** Använd inte maskinen vid tung, blöt lerjord. Det kan orsaka permanenta skador på maskinen.

Bättre tillväxt sker om ett område är ordentligt bearbetat och brukas strax efter bearbetning för att bevara

fukthalten. Jordtypen och arbetsförhållandena kommer att avgöra den faktiska inställningen av beredningsdjupet. I vissa jordar nås det önskade djupet vid första passagen. I andra jordar erhålls det önskade djupet först när man har bearbetat trädgården två eller tre gånger. I det senare fallet bör staget sänkas innan varje efterföljande passage över trädgården. Passager bör göras växelvis längs trädgårdens längd och bredd. Försök inte att gräva för djupt i första passagen. Om maskinen hoppar eller kastar, låt enheten gå framåt i en lite snabbare takt. Om jordfräsen slutar gå framåt och försöker gräva på en plats, gunga handtagen från sida till sida för att få den att gå framåt igen. Stenar som har grävts upp bör avlägsnas från trädgårdsområdet.

UNDERHÅLL

 **FÖRSIKTIG!**

Korrekt underhåll är viktigt för säker, ekonomisk och problemfri drift av maskinen.

Underlåtenhet att följa underhållsinstruktioner och säkerhetsföreskrifter kan orsaka allvarliga skador eller dödsfall. Följ alltid de förfaranden, säkerhetsföreskrifter, rekommenderat underhåll och rekommenderade kontroller som nämns i denna bruksanvisning.

- Se alltid till att alla muttrar och bultar är ordentligt åtdragna och se till att maskinen är i gott fungerande skick.
- Håll maskinen i bra skick, ändra varnings- och instruktionsetiketter på maskinen vid behov.
- Håll alltid ventilationsöppningarna fria från skräp.
- Byt ut slitna eller skadade delar för säkerhets skull. Använd endast originalreservdelar och -tillbehör. Delar som inte testats och godkänts av utrustningstillverkaren kan orsaka oförutsedda skador.
- Annat reparations- och underhållsarbete än vad som beskrivs i detta avsnitt, som är mer komplicerat, eller behöver specialverktyg, bör utföras av vår auktoriserade servicecenter.

KOLBORSTAR

I händelse av överdriven gnistbildning, ska kolborstarna endast kontrolleras av ett auktoriserat servicecenter.

Byte av kolborstar är en del av den nödvändiga övergripande kontrollen av verktyget.



BYTE AV KNIVAR

- Verktyget är försett med sex skärande hjul som enkelt kan bytas i par. De båda skärande hjulen kan monteras på vänster eller höger sida efter behov.
 - Byt alltid båda paren samtidigt för att undvika skador på verktyget på grund av obalans.
 - Använd skyddshandskar för att undvika skärskadorna när du utför underhålls- och rengöringsarbeten på verktyget.
 - Stäng av verktyget, koppla ur det och vänta tills knivarna slutar rotera.
1. Placera maskinen på en plan yta, typetiketten vara uppåt.
 2. Ta bort skruven och även den självlåsande muttern som finns på knivarna (**fig. 7**).
 3. Ta bort knivarna från drivaxeln.
 4. Rengör drivaxeln med biolja. Fäst den nya kniven på drivaxeln. Monteringshållet på axeln och kniven måste vara identiska.
 5. För skruven genom hålet och placera den nya självlåsande muttern på skruven.

KONTROLLERA VÄXELOLJAN

Innan en ny säsong börjar, byt alltid olja/fyll på smörjmedel hos ett auktoriserat servicecenter (rengöring, underhåll, inspektion och justeringsverktyg faller inte under garantin och är betalda tjänster). Om du behöver kontrollera smörjoljan utanför den ordinarie inspektionen, är förfarandet följande:

1. Stäng av verktyget, koppla ur det och vänta tills knivarna slutar rotera.
2. Lägg jordfräsen på vänster sida. Pluggen sitter på höger sida av växellådans kåpa. Vid behov, ta bort knivarna för att få bättre tillgång till avtappningsventilen (**bild 3**).
3. Rengör växellådan för att förhindra smuts och skräp innan du tar bort avtappningsventilen.
4. Använd en sexkantsnyckel för att skruva loss ventilen och kontrollera smörjmedlet i växellådan (**bild 4**).
5. Nivån för smörjmedlet bör vara i nivå med påfyllningshållet.
6. Sätt tillbaka avtappningsventilen.

FELSÖKNING

Fel/ driftavbrott	Orsak	Åtgärd
Motorn startar inte	Ingen elektricitet når maskinen.	Kontrollera kabeln, kontakten, uttaget och säkringen.
	Strömkabeln är skadad	Kontrollera förlängningskabeln och byt ut den vid behov
	Överhettningsskydd aktiverat	Arbetsdjupet är för djupt - ställ in på mindre djup/ Bladen är blockerade - ta bort blockeringen/ Jord är för hård - välj rätt arbetsdjup och bearbeta framåt och bakåt flera gånger samt sakta ner drifhastigheten. Vänta tills motorn svalnat, cirka 15 minuter mellan omarbetningar
Onormala ljud	Knivarna har fastnat	Stäng av och vänta tills maskinen har stannat helt. Ta bort föremålet.
	Smörjmedel rinner ut	Kontakta ett auktoriserat servicecenter.
	Skrubar eller delar av maskinen är lösa.	Dra åt alla skruvar.
Kraftiga vibrationer	Skadade eller slitna knivar	Byt ut eller kontrollera hos ett auktoriserat servicecenter
	Arbetsdjupet är för stort	Ställ in korrekt arbetsdjup
Dåligt arbetsresultat	Arbetsdjupet är för litet	Ställ in korrekt arbetsdjup
	Skadade eller slitna knivar	Byt ut eller kontrollera hos ett auktoriserat servicecenter